

# 選手権男子本戦

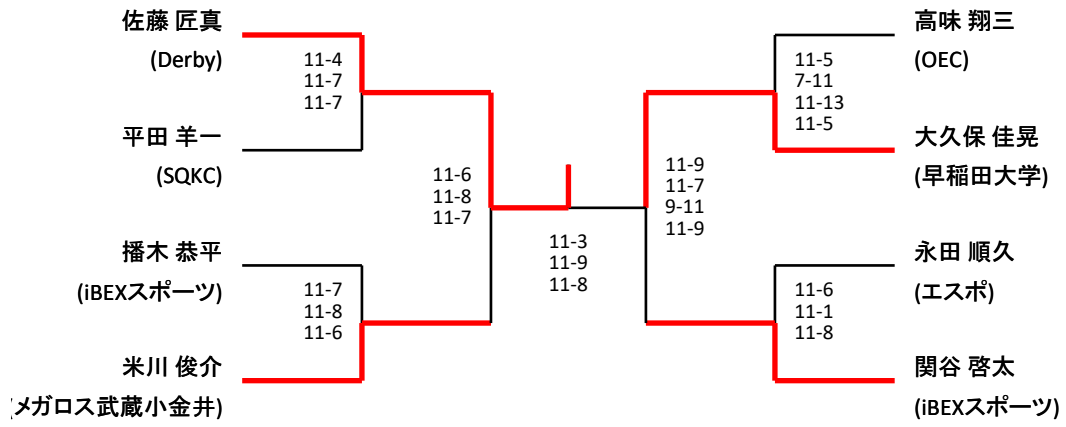

# 選手権女子本戦

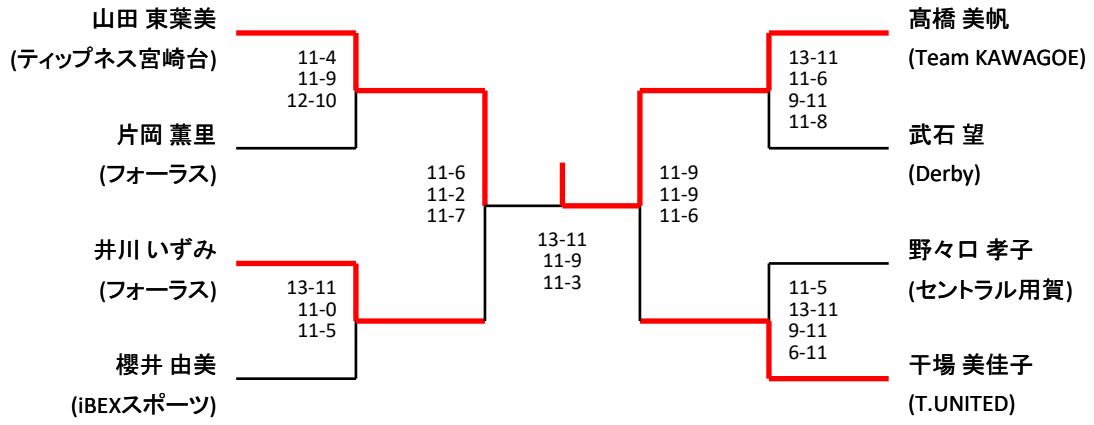

選手権男子予選

すべて27日

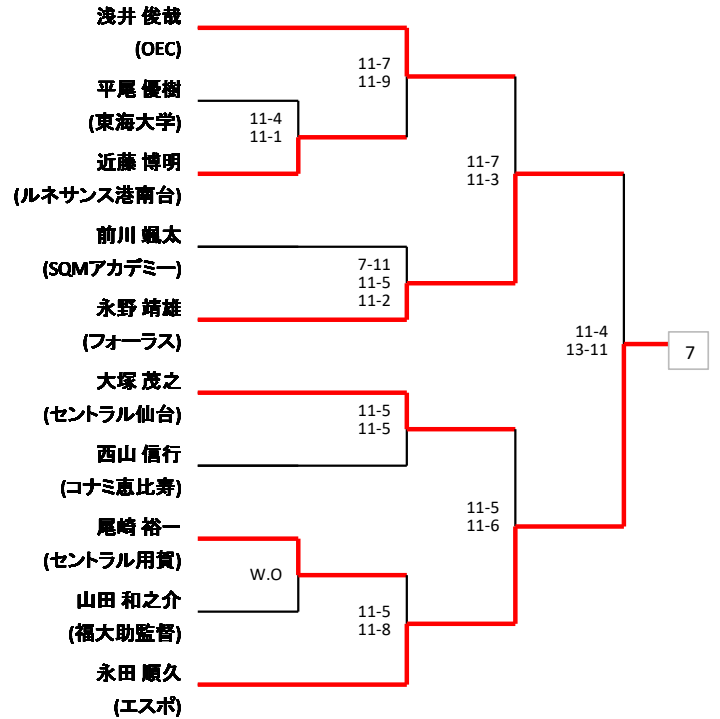
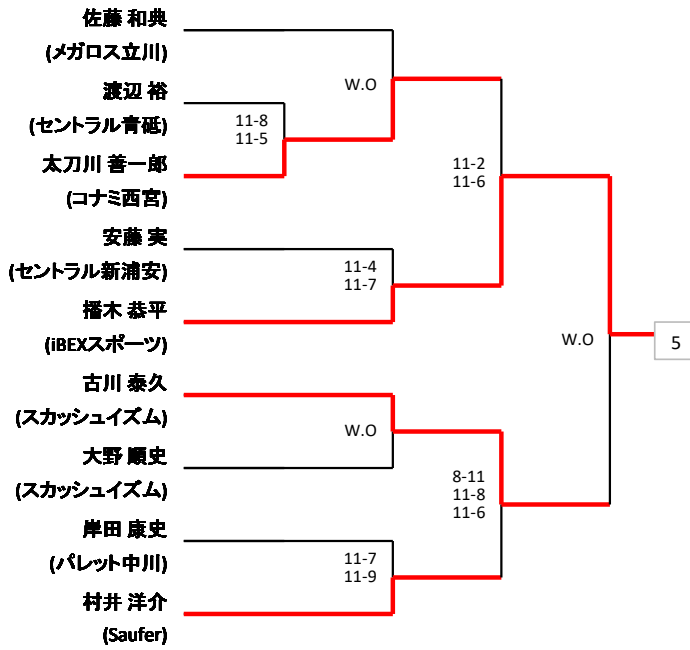
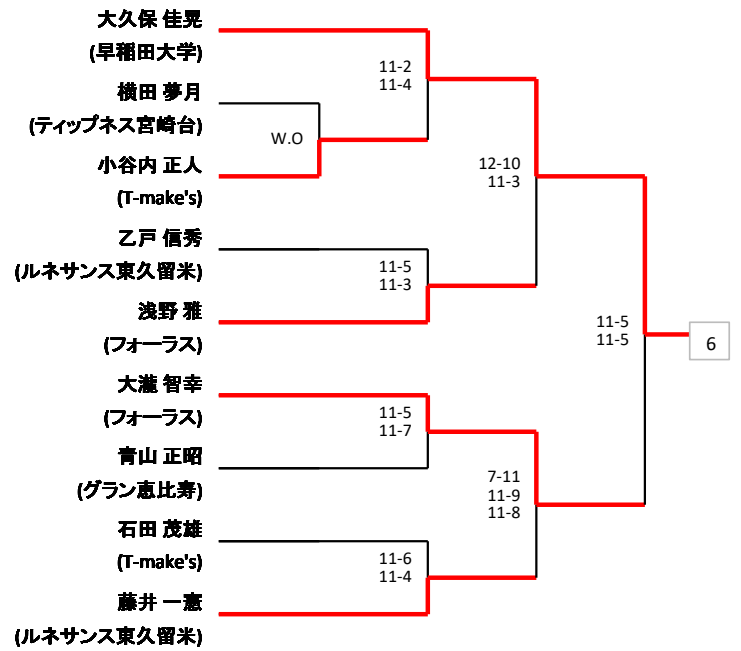
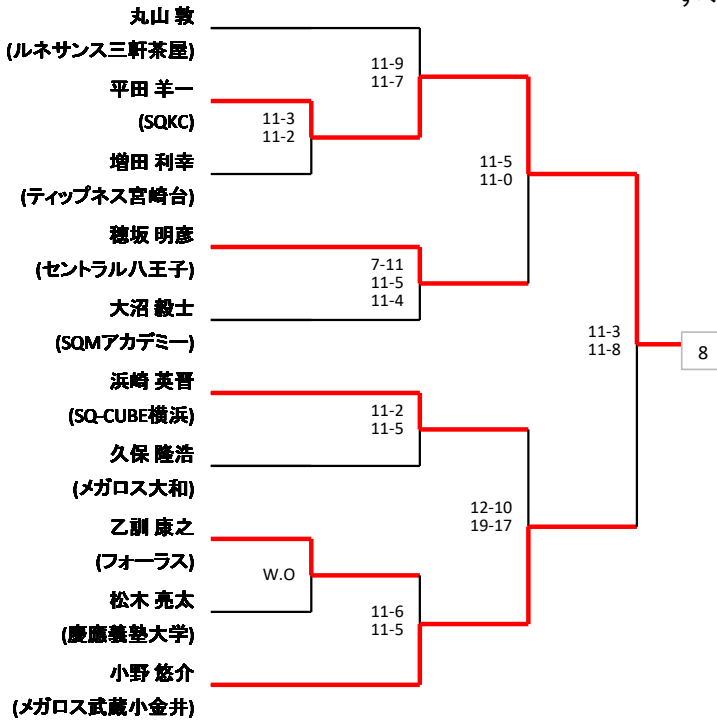

# 選手権女子予選

すべて27日

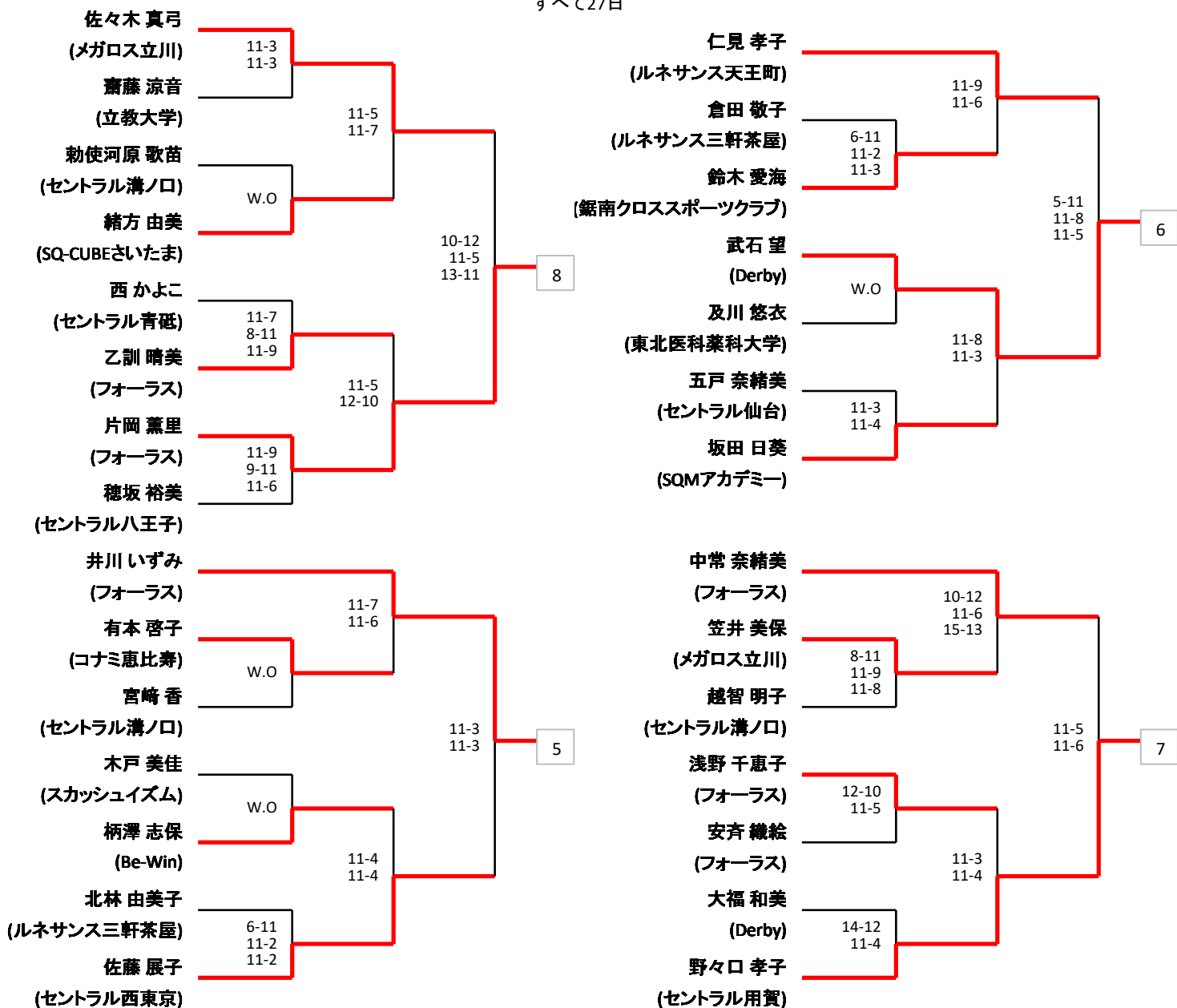

# フレンド男子

すべて28日

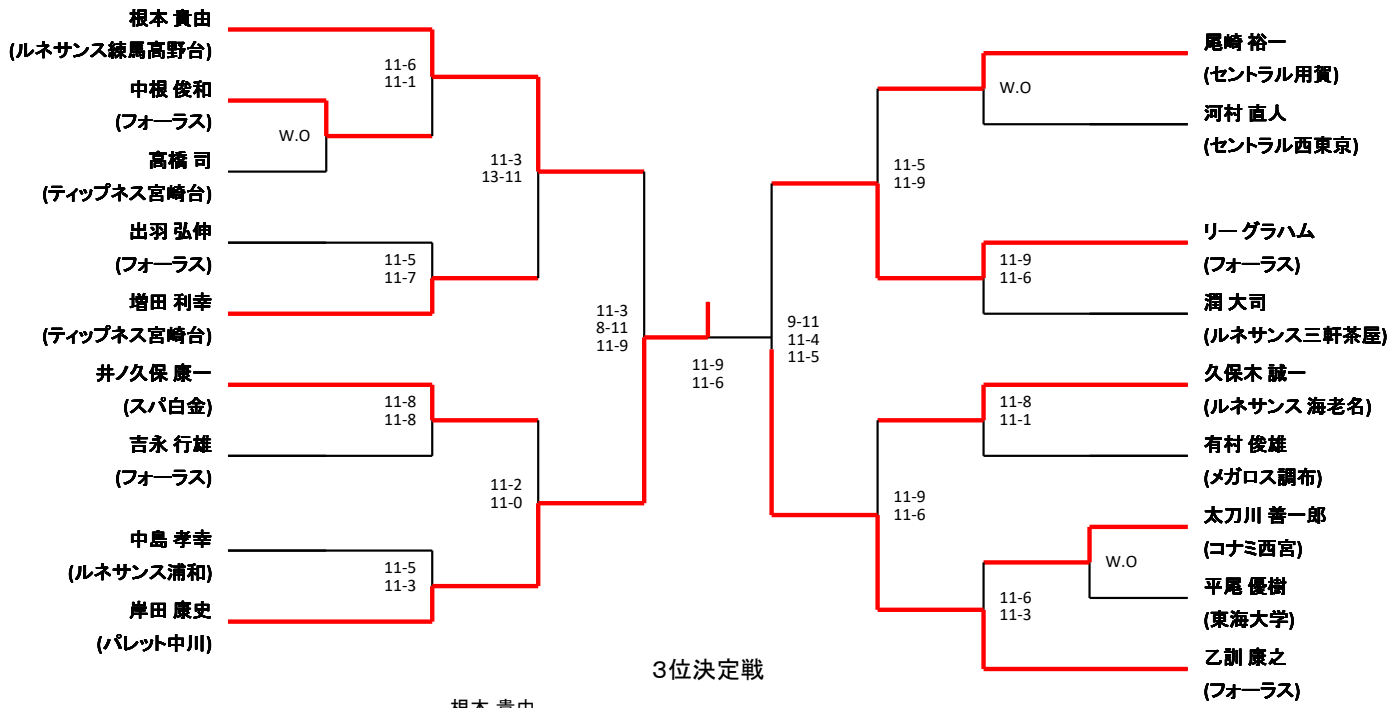

尾崎 潤 6-11,12-10,11-3

太刀川 有村 8-11,11-9,11-8

中島 吉永 11-5,11-9

# フレンド女子

すべて28日

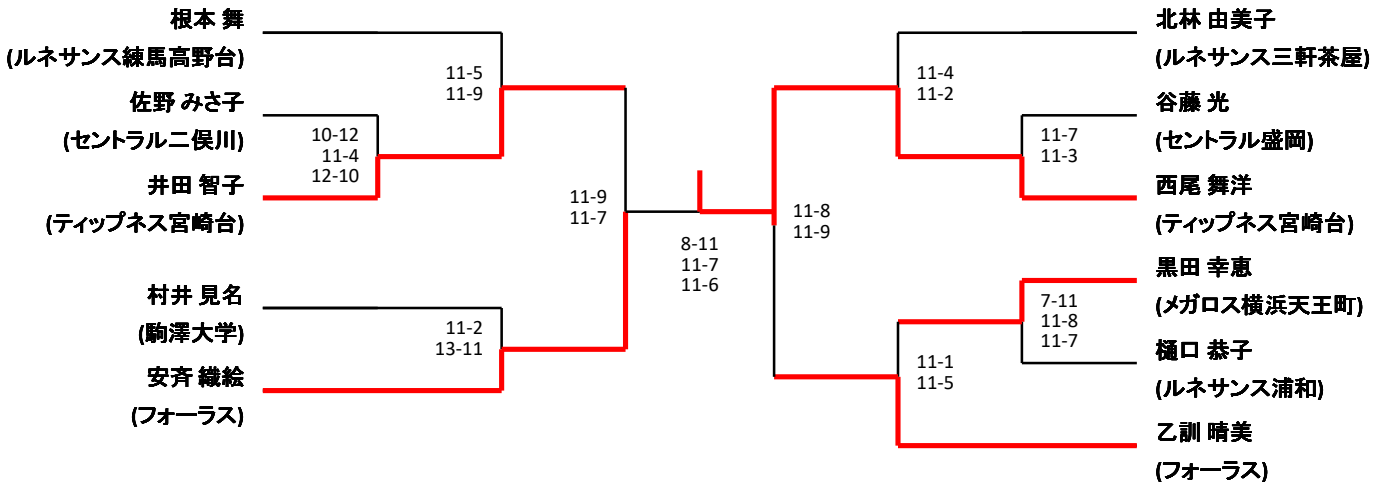

## 3位決定戦

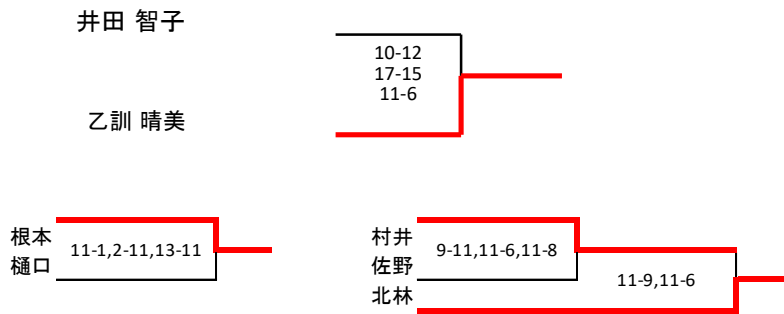

# 新人男子

